

INTRO

Oznaczenie katalogowe systemu

Tytuł rysunku

SKO-P

Rolety - przykłady zabudowy

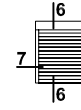

Piktogram (oznaczenie przekroju)

Skala 1:4

Skala rysunku

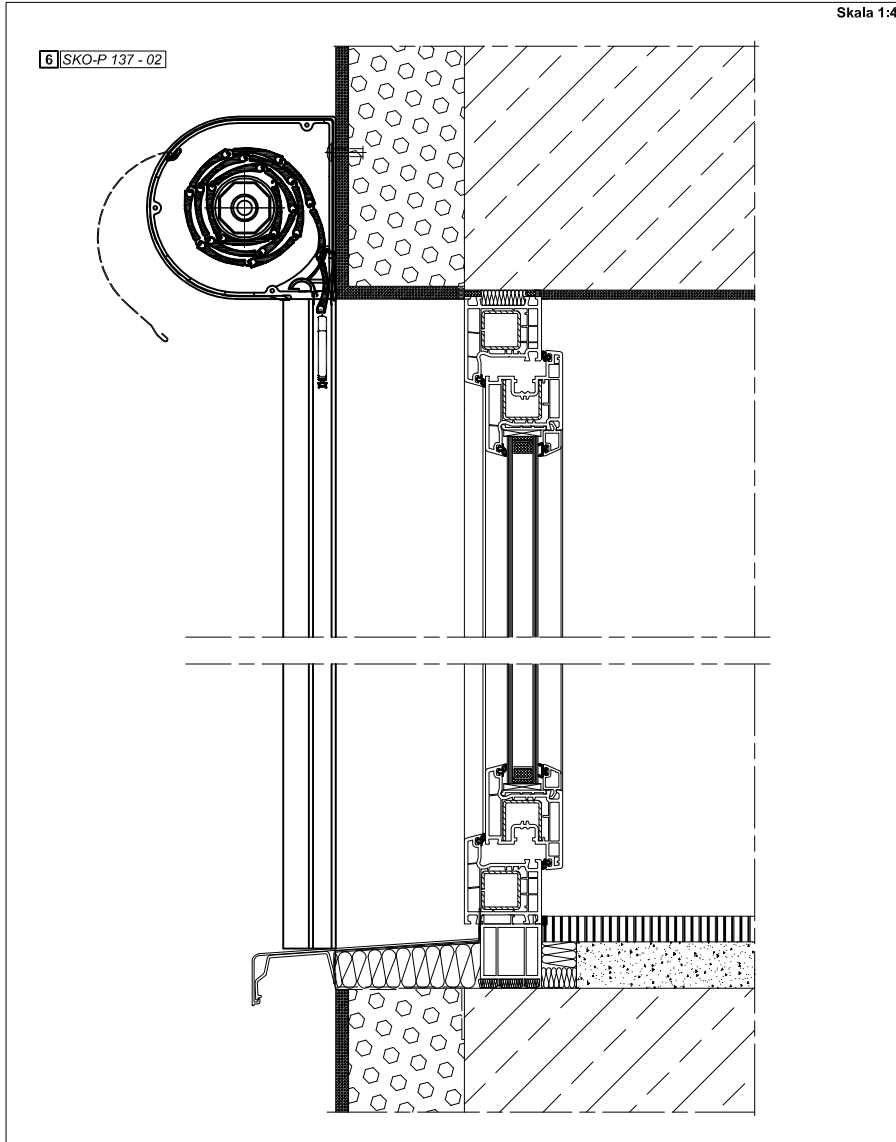

Numer strony

SKO-P / 20



01/2014

Data aktualizacji

Numer przekroju (zgodny z piktogramem)

Wielkość skrzynki

6 SKO-P /137 - 02

System

Wariant przekroju

Maksymalne wymiary rolet

PA 37 Profil roletowy aluminiowy wypełniony pianką poliuretanową, bezfreonową

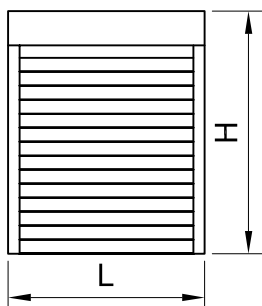

Hmax = 4450 mm
Lmax* = 3500 mm
Fmax = H x L = 6.0 m²

*dla 1 klasy odporności na działanie wiatru wg normy EN 13659 przy spełnieniu pozostałych warunków ujętych w katalogu technicznym i dokumentacji do produkcji rolet

PA 39 Profil roletowy aluminiowy wypełniony pianką poliuretanową, bezfreonową

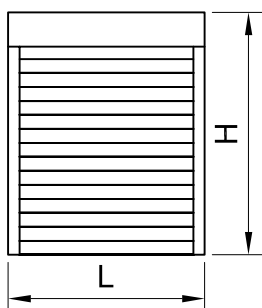

Hmax = 4370 mm
Lmax* = 3900 mm
Fmax = H x L = 6.0 m²

*dla 1 klasy odporności na działanie wiatru wg normy EN 13659 przy spełnieniu pozostałych warunków ujętych w katalogu technicznym i dokumentacji do produkcji rolet

PA 40 Profil roletowy aluminiowy wypełniony pianką poliuretanową, bezfreonową

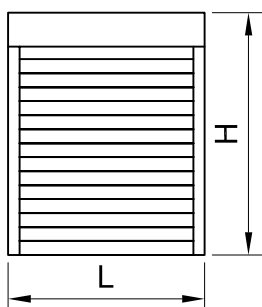

Hmax = 3070 mm
Lmax* = 4100 mm
Fmax = H x L = 7.0 m²

*dla 1 klasy odporności na działanie wiatru wg normy EN 13659 przy spełnieniu pozostałych warunków ujętych w katalogu technicznym i dokumentacji do produkcji rolet

PA 45 Profil roletowy aluminiowy wypełniony pianką poliuretanową, bezfreonową

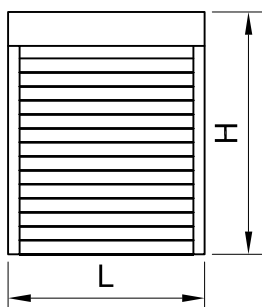

Hmax = 3530 mm
Lmax* = 3700 mm
Fmax = H x L = 6.5 m²

*dla 1 klasy odporności na działanie wiatru wg normy EN 13659 przy spełnieniu pozostałych warunków ujętych w katalogu technicznym i dokumentacji do produkcji rolet

Maksymalne wymiary rolet

PA 52

Profil roletowy aluminiowy wypełniony pianką poliuretanową, bezfreonową

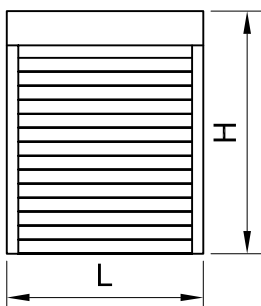

Hmax = 2700 mm
Lmax* = 4600 mm
Fmax = H x L = 8.0 m²

*dla 1 klasy odporności na działanie wiatru wg normy EN 13659 przy spełnieniu pozostałych warunków ujętych w katalogu technicznym i dokumentacji do produkcji rolet

PA 55

Profil roletowy aluminiowy wypełniony pianką poliuretanową, bezfreonową

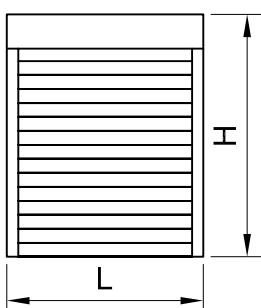

Hmax = 2020 mm
Lmax* = 4800 mm
Fmax = H x L = 9.5 m²

*dla 1 klasy odporności na działanie wiatru wg normy EN 13659 przy spełnieniu pozostałych warunków ujętych w katalogu technicznym i dokumentacji do produkcji rolet

PE 41

Profil roletowy aluminiowy ekstrudowany

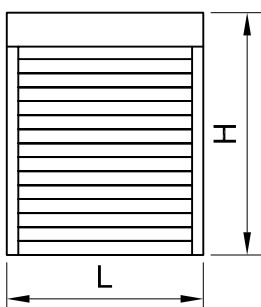

Hmax = 3180 mm
Lmax* = 5900 mm
Fmax = H x L = 8.5 m²

*dla 1 klasy odporności na działanie wiatru wg normy EN 13659 przy spełnieniu pozostałych warunków ujętych w katalogu technicznym i dokumentacji do produkcji rolet

PE 55

Profil roletowy aluminiowy ekstrudowany

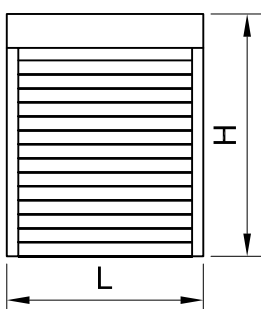

Hmax = 1800 mm
Lmax* = 5900 mm
Fmax = H x L = 15 m²

*dla 1 klasy odporności na działanie wiatru wg normy EN 13659 przy spełnieniu pozostałych warunków ujętych w katalogu technicznym i dokumentacji do produkcji rolet

Maksymalne wymiary rolet

PEK 52 Profil aluminiowy - krata

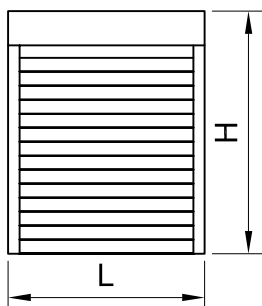

Hmax = 2700 mm
Lmax = 3000 mm
Fmax = H x L = 10 m²

PT 37 Profil roletowy tworzywowy

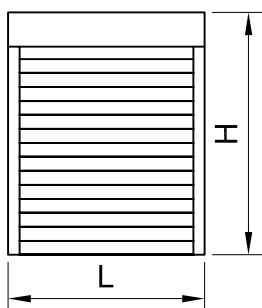

Hmax = 4590 mm
Lmax* = 1700 mm
Fmax = H x L = 3.0 m²

*dla 1 klasy odporności na działanie wiatru wg normy EN 13659 przy spełnieniu pozostałych warunków ujętych w katalogu technicznym i dokumentacji do produkcji rolet

PT 52 Profil roletowy tworzywowy

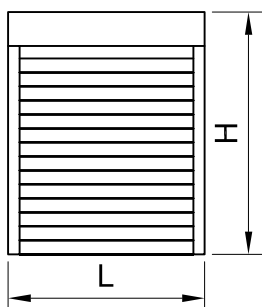

Hmax = 2750 mm
Lmax* = 2600 mm
Fmax = H x L = 4.3 m²

*dla 1 klasy odporności na działanie wiatru wg normy EN 13659 przy spełnieniu pozostałych warunków ujętych w katalogu technicznym i dokumentacji do produkcji rolet

Maksymalne wymiary rolet z moskitierą MKT

PA 37
+ MKT

Profil roletowy aluminiowy wypełniony pianką poliuretanową, bezfreonową

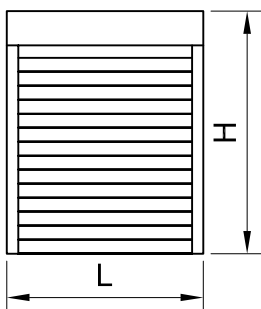

Hmax = 2500 mm
Lmax = 2000 mm
Fmax = H x L = 5.0 m²

PA 39
+ MKT

Profil roletowy aluminiowy wypełniony pianką poliuretanową, bezfreonową

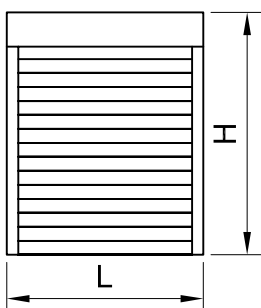

Hmax = 2500 mm
Lmax = 2000 mm
Fmax = H x L = 5.0 m²

PA 40
+ MKT

Profil roletowy aluminiowy wypełniony pianką poliuretanową, bezfreonową

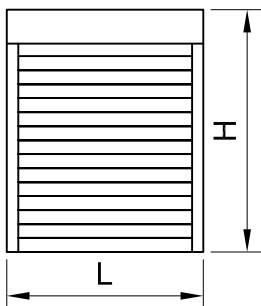

Hmax = 2500 mm
Lmax = 2000 mm
Fmax = H x L = 5.0 m²

PA 45
+ MKT

Profil roletowy aluminiowy wypełniony pianką poliuretanową, bezfreonową

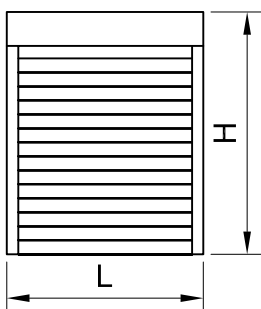

Hmax = 2500 mm
Lmax = 2000 mm
Fmax = H x L = 5.0 m²

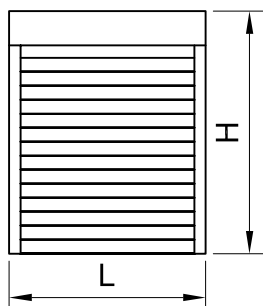
Maksymalne wymiary rolet z moskitierą MKT**PE 41
+MKT****Profil roletowy aluminiowy ekstrudowany**

Hmax	= 2500 mm
Lmax	= 2000 mm
Fmax	= H x L = 5.0 m²

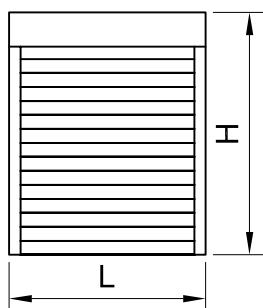
**PT 37
+ MKT****Profil roletowy tworzywowy**

Hmax	= 2500 mm
Lmax	= 1500 mm
Fmax	= H x L = 3.0 m²

SKO-P / SKO-P+MKT

Możliwości konfiguracji zestawu rolet o jednakowej wysokości

Roleta pojedyncza

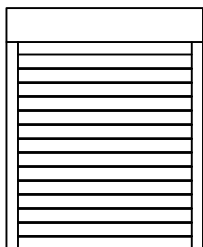

Rodzaje prowadnic

PP 45, PP 53, PP 53/ODS, PK 53,
PP 66 , PP 68, PPW 66, PPW 80, PPDO 53

Zestaw rolet - prowadnica środkowa podwójna PPD 79

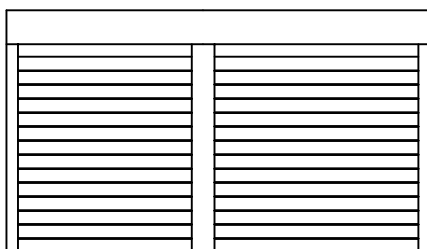

Rodzaje prowadnic

PP 45, PP 53, PP 53/ODS,
PK 53, PPD 79, PPD 79/ODS

Zestaw rolet - prowadnice środkowe pojedyncze

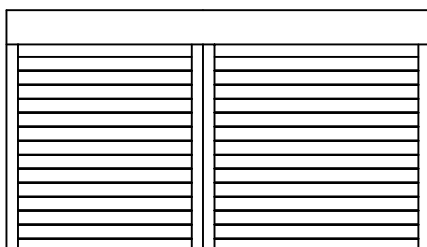

Rodzaje prowadnic

PP 45, PP 53, PP 53/ODS, PK 53,
PP 66, PP 68, PPW 66, PPW 80, PPDO 53

Możliwości konfiguracji zestawu rolet o różnej wysokości

Zestaw okno - drzwi

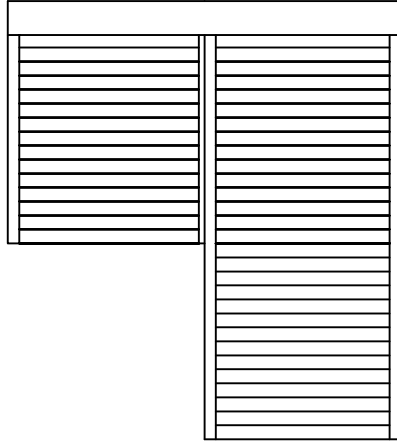

Rodzaje prowadnic

PP 45, PP 53, PP 53/ODS,
PK 53, PU 29, PPDO 53

Profile roletowe

Skala 1:1

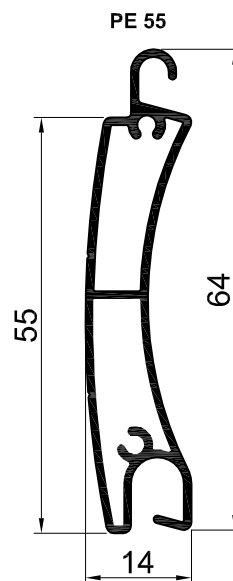
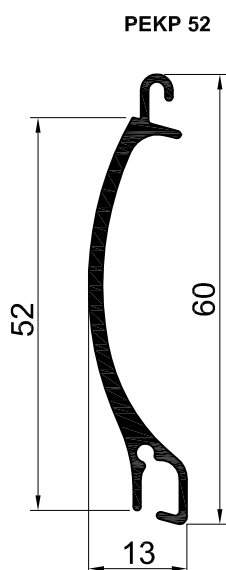
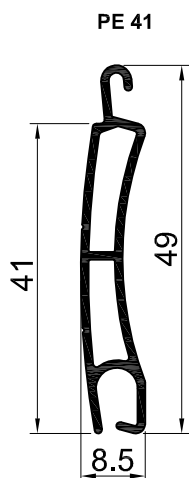
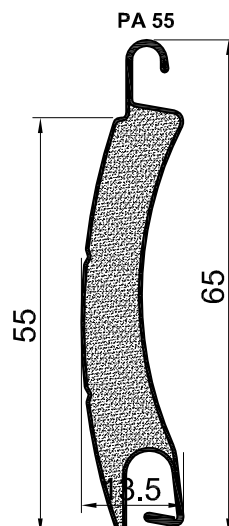
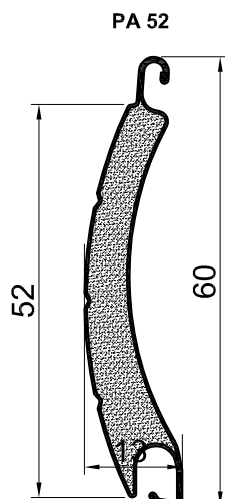
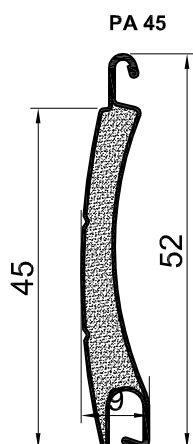
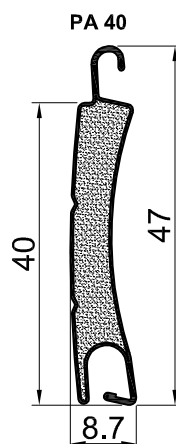
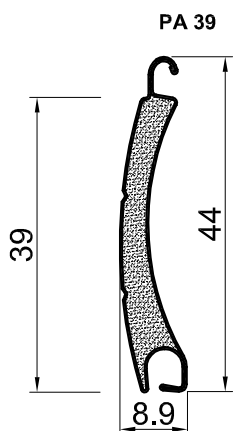
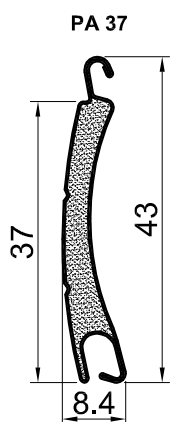

Profile roletowe

Skala 1:1

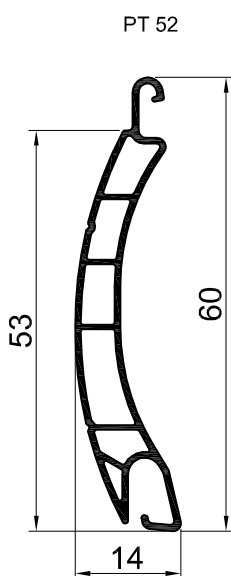
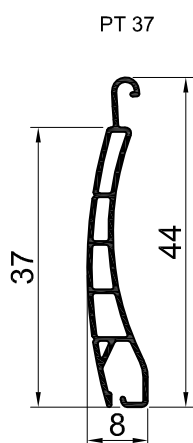
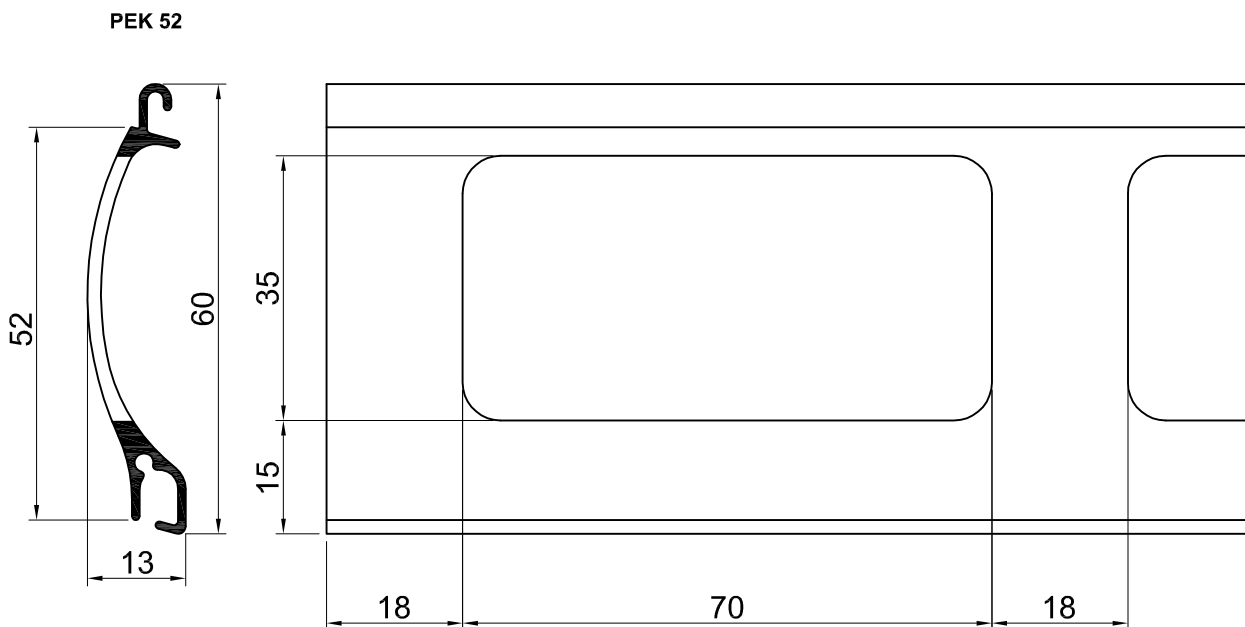

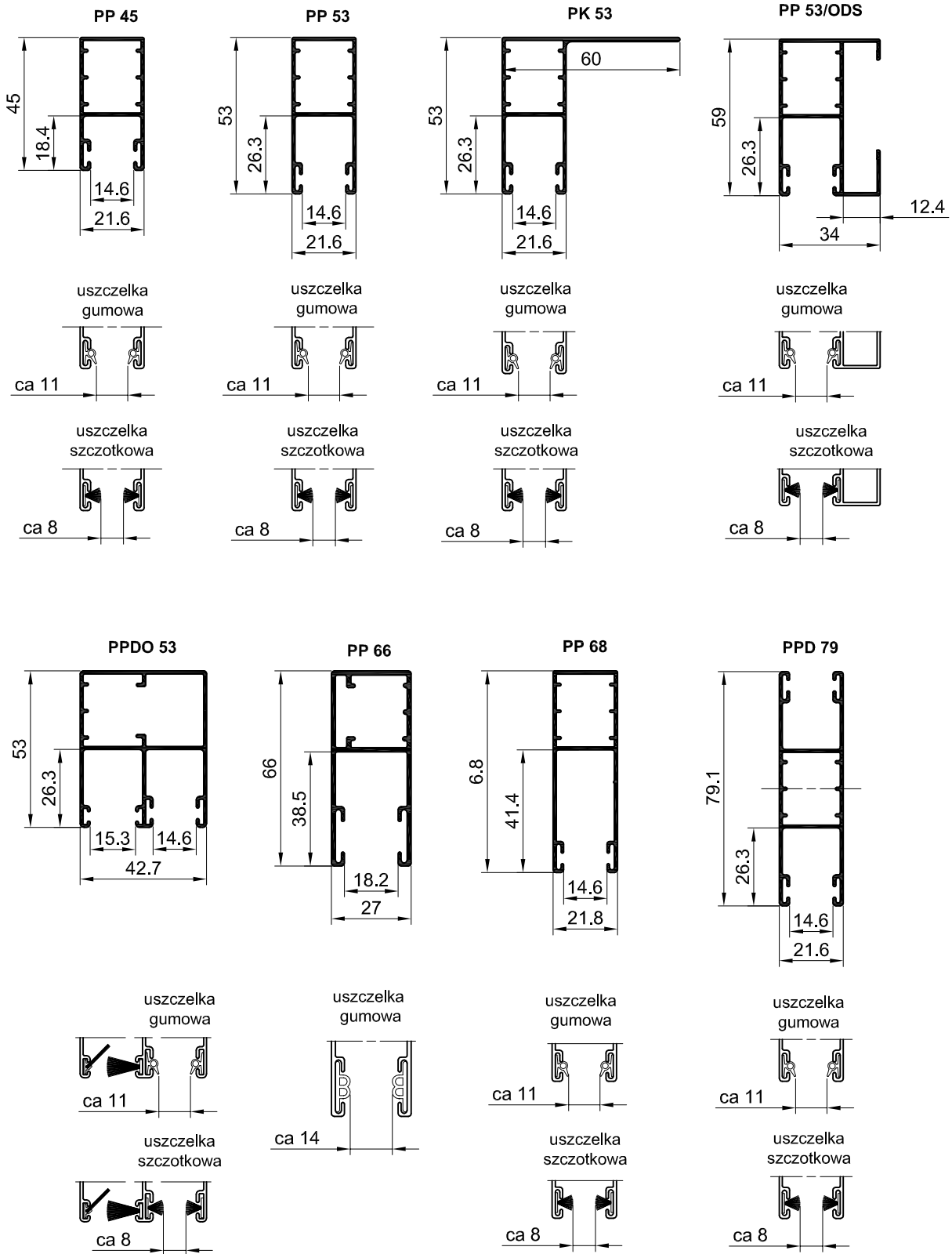

Prowadnice

Skala 1:2

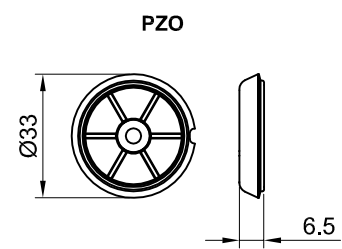
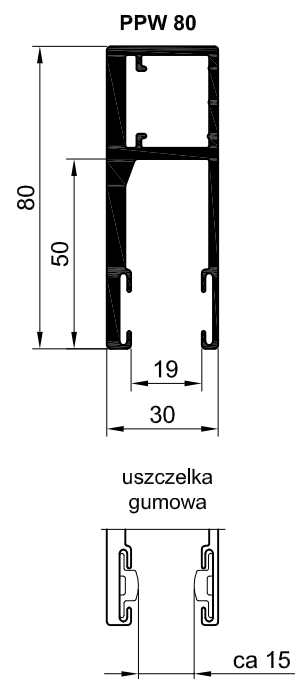
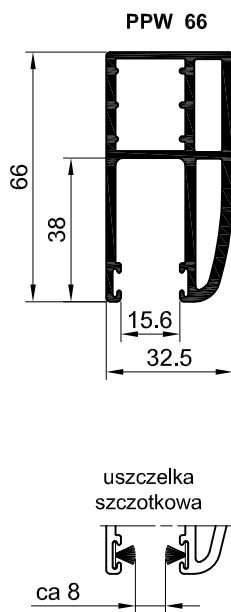
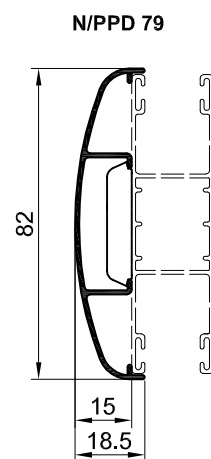
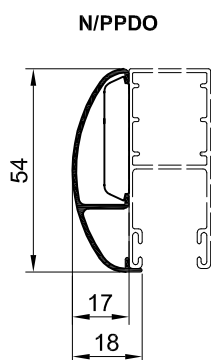
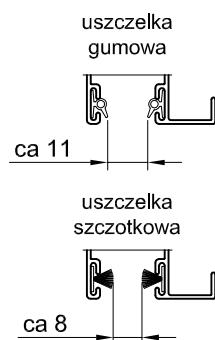
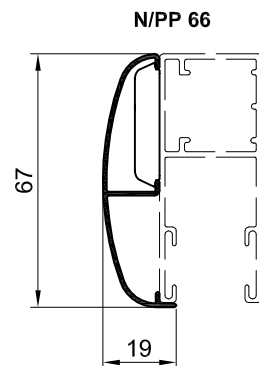
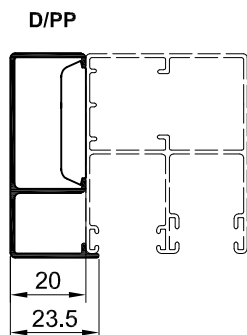
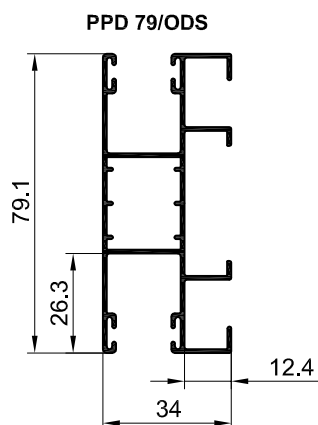

Listwy dolne

Skala 1:1

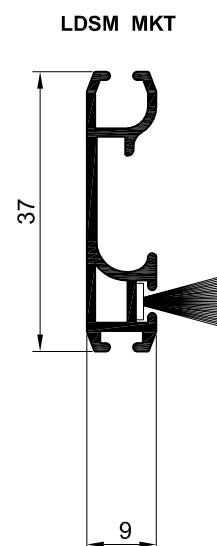
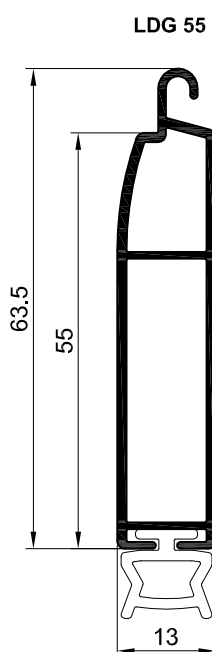
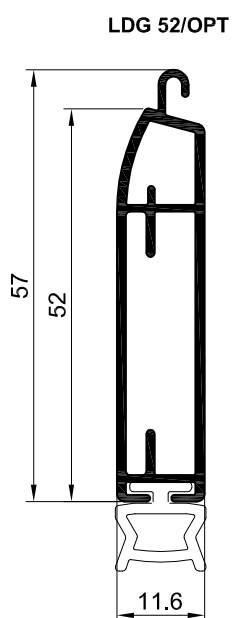
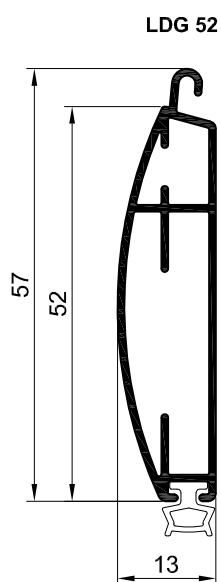
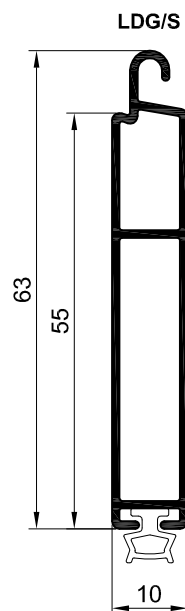
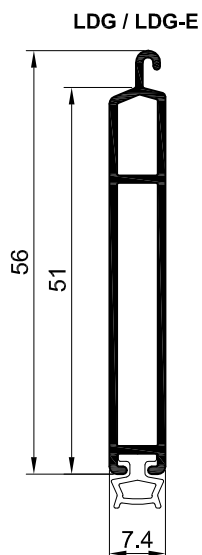
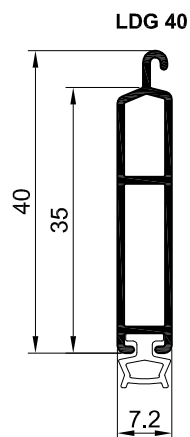

Skrzynki i pokrywy boczne

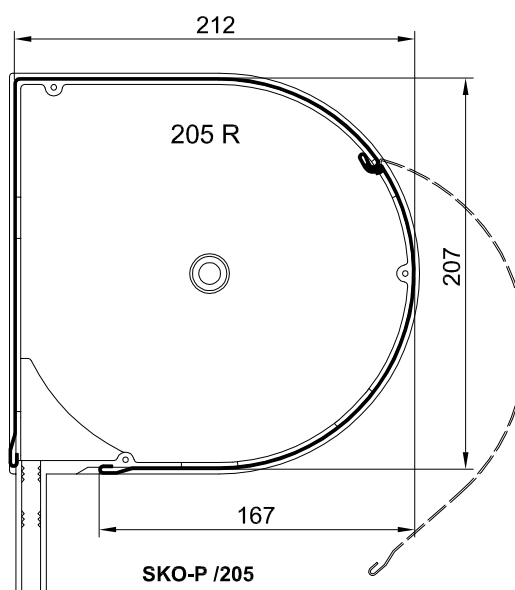
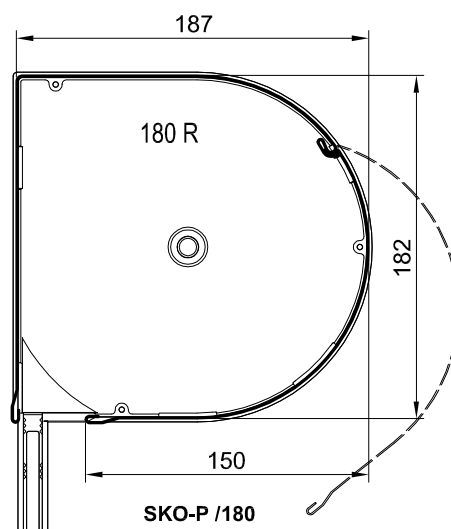
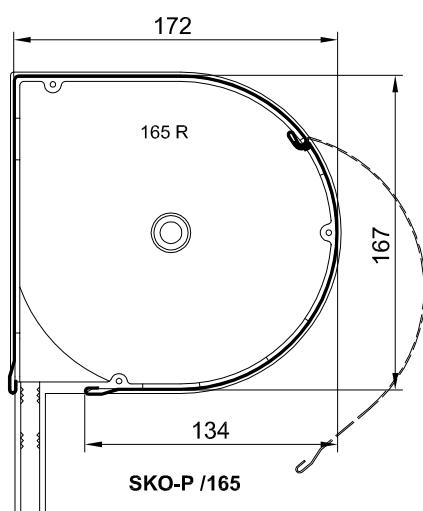
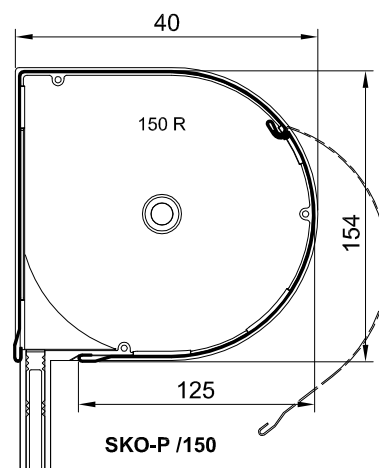
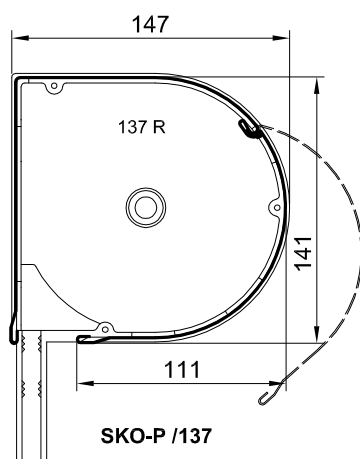

SKO-P / SKO-P+MKT

Skrzynki i pokrywy boczne

Skala 1:4

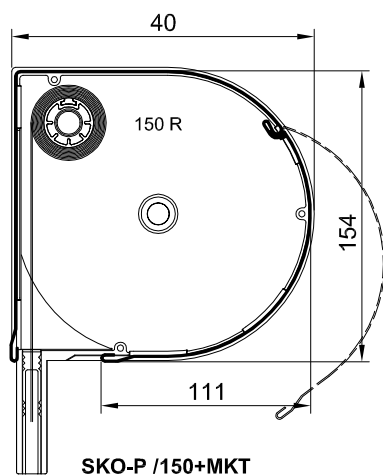

SKO-P /150+MKT

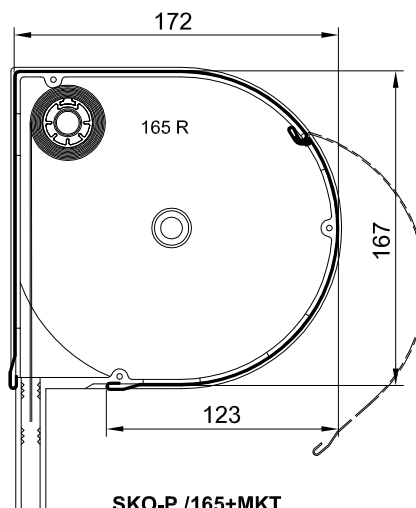

SKO-P /165+MKT

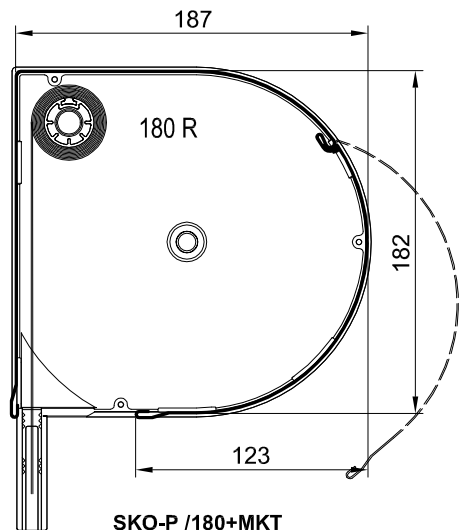

SKO-P /180+MKT

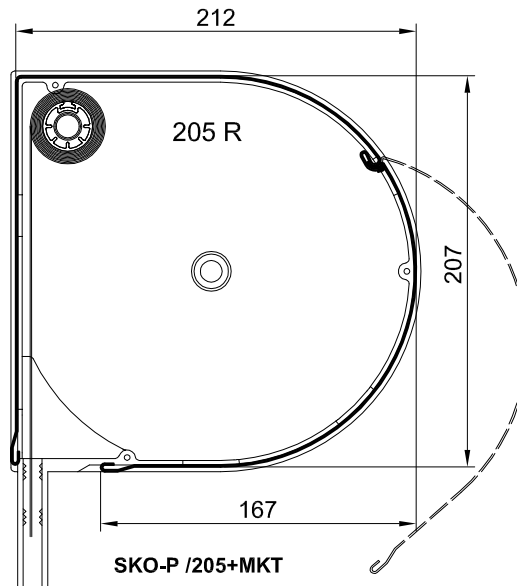

SKO-P /205+MKT

Rolety - przykłady zabudowy

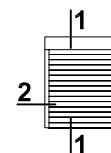

Skala 1:4

1 SKO-P/137-01

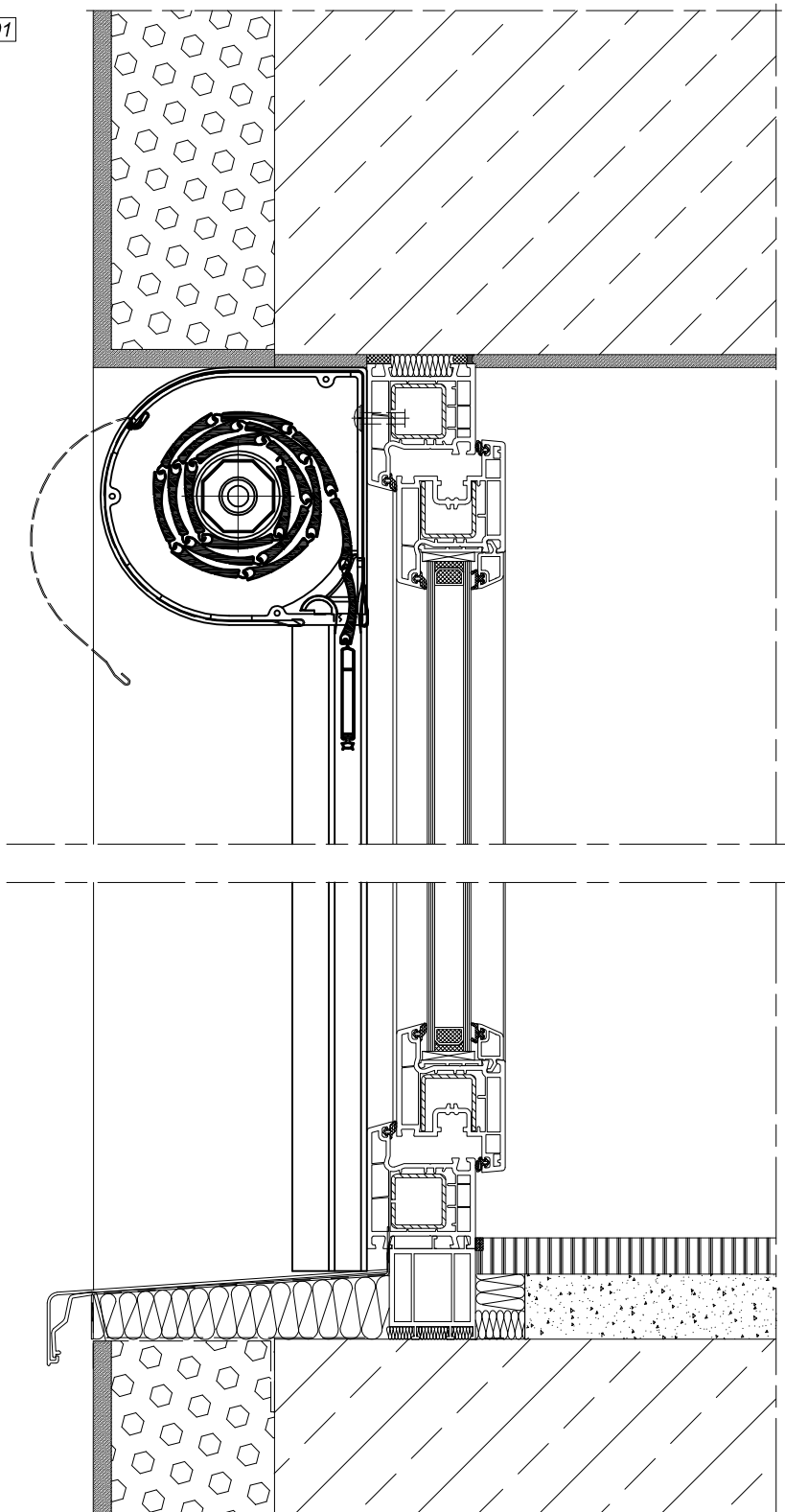

Rolety - przykłady zabudowy

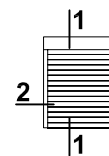

Skala 1:4

2 SKO-P /137 - 01

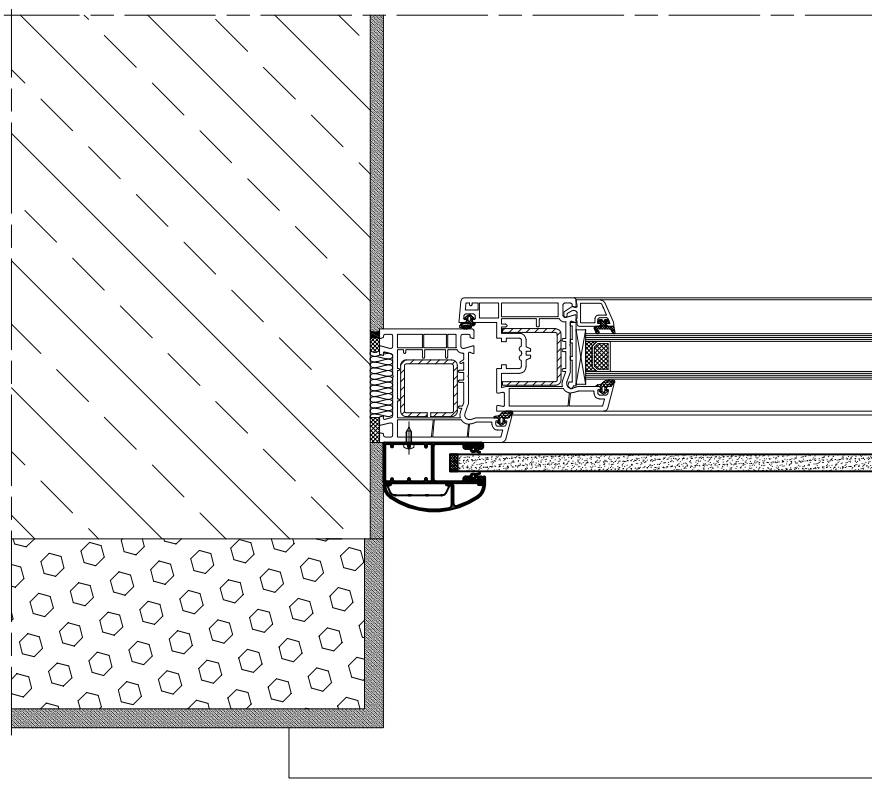

Rolety - przykłady zabudowy

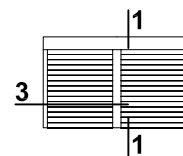

Skala 1:4

3 SKO-P/137 - 01

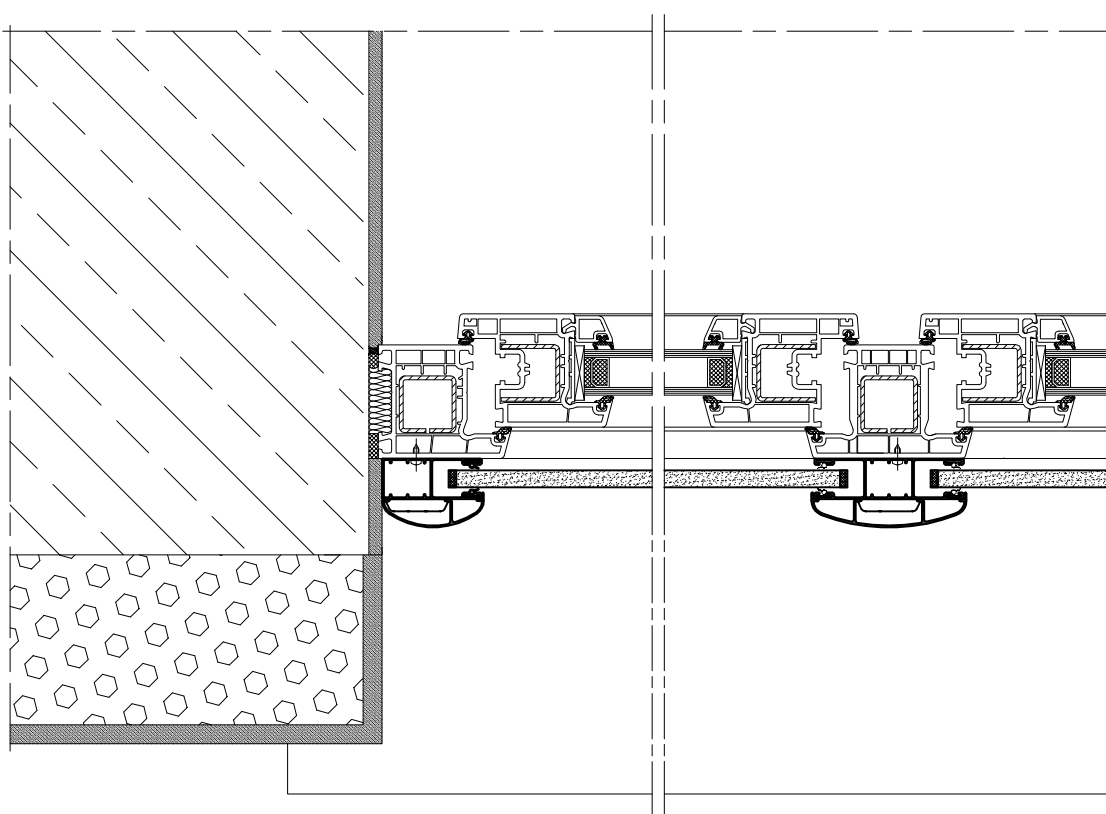

Rolety - przykłady zabudowy

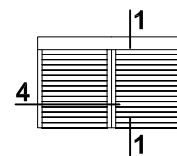

Skala 1:4

4 SKO-P /137 - 01

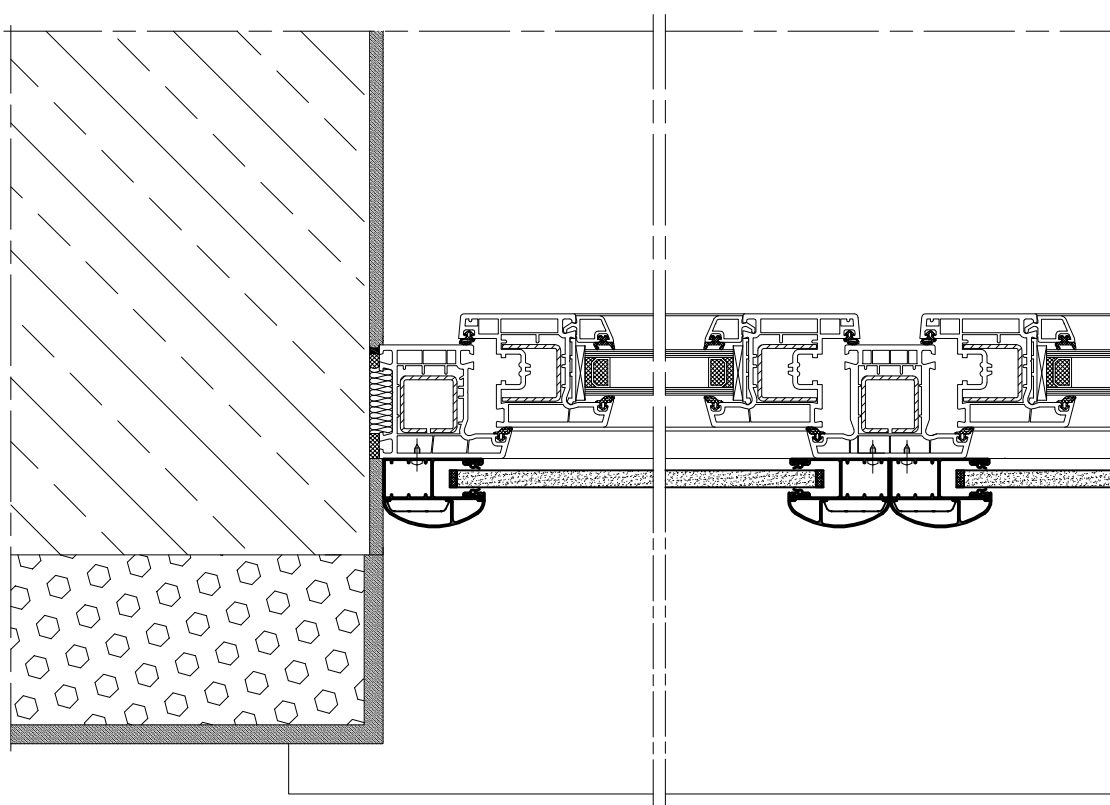

Rolety - przykłady zabudowy

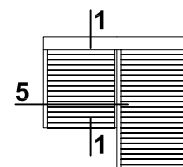

Skala 1:4

5 SKO-P/137-01

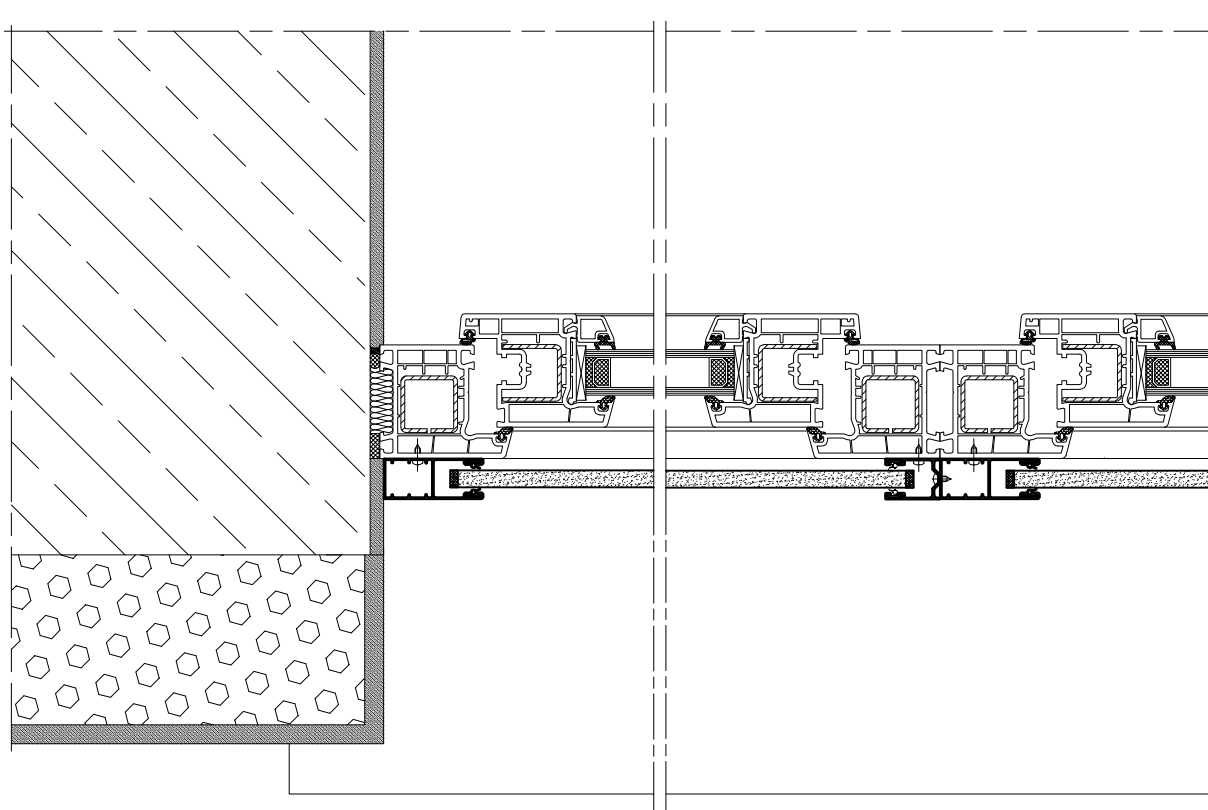

Rolety - przykłady zabudowy

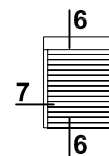

Skala 1:4

6 SKO-P / 137 - 02

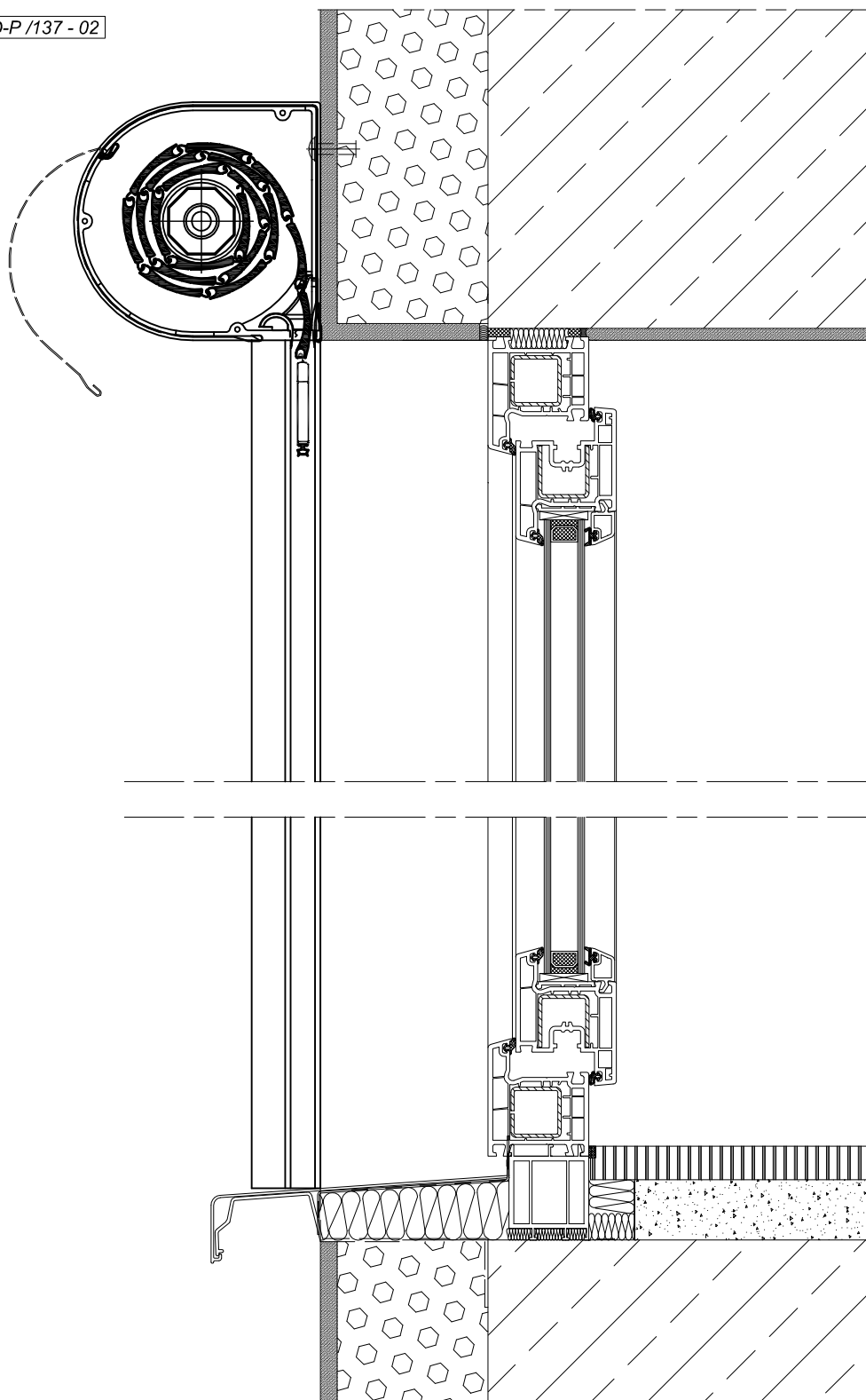

Rolety - przykłady zabudowy

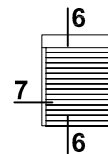

Skala 1:4

7 SKO-P/137-02

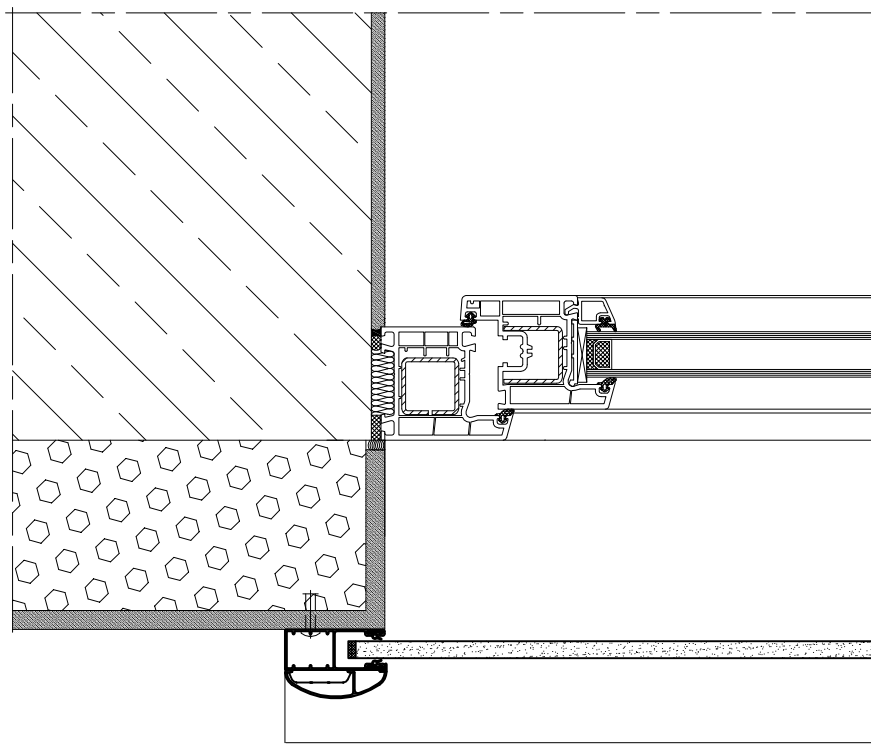

Rolety - przykłady zabudowy

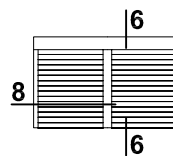

Skala 1:4

8 SKO-P / 137 - 02

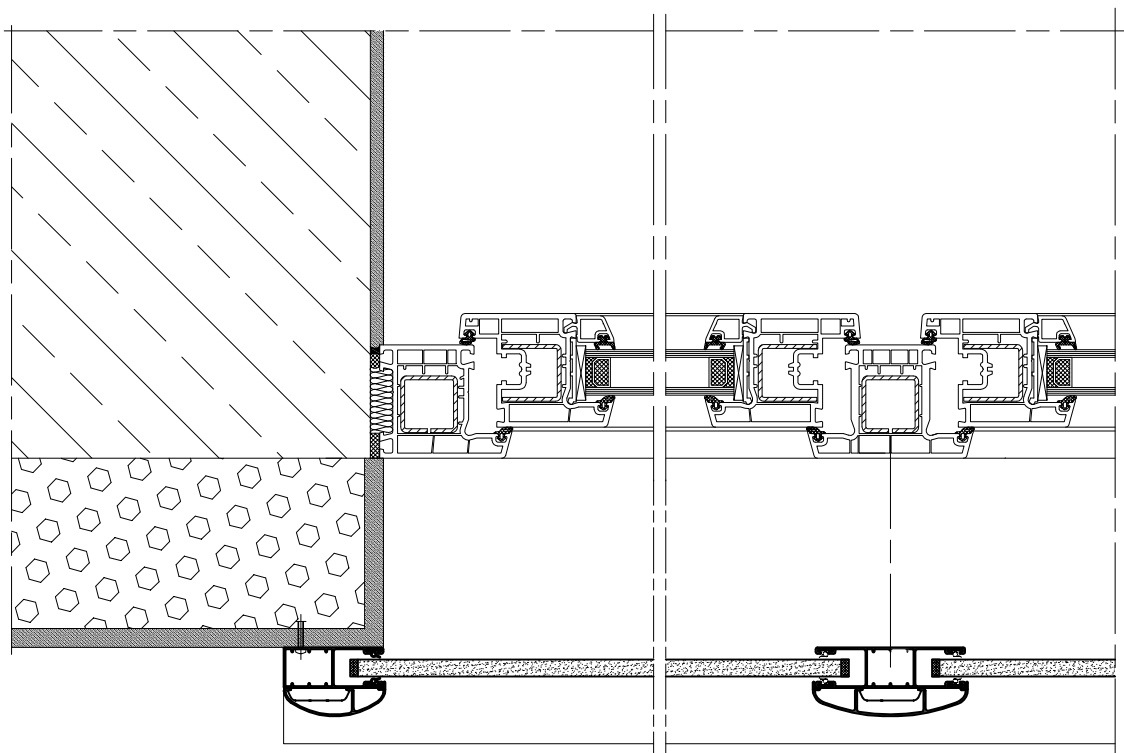

Rolety - przykłady zabudowy

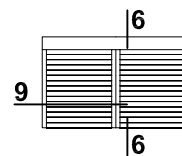

Skala 1:4

9 SKO-P/137 - 02

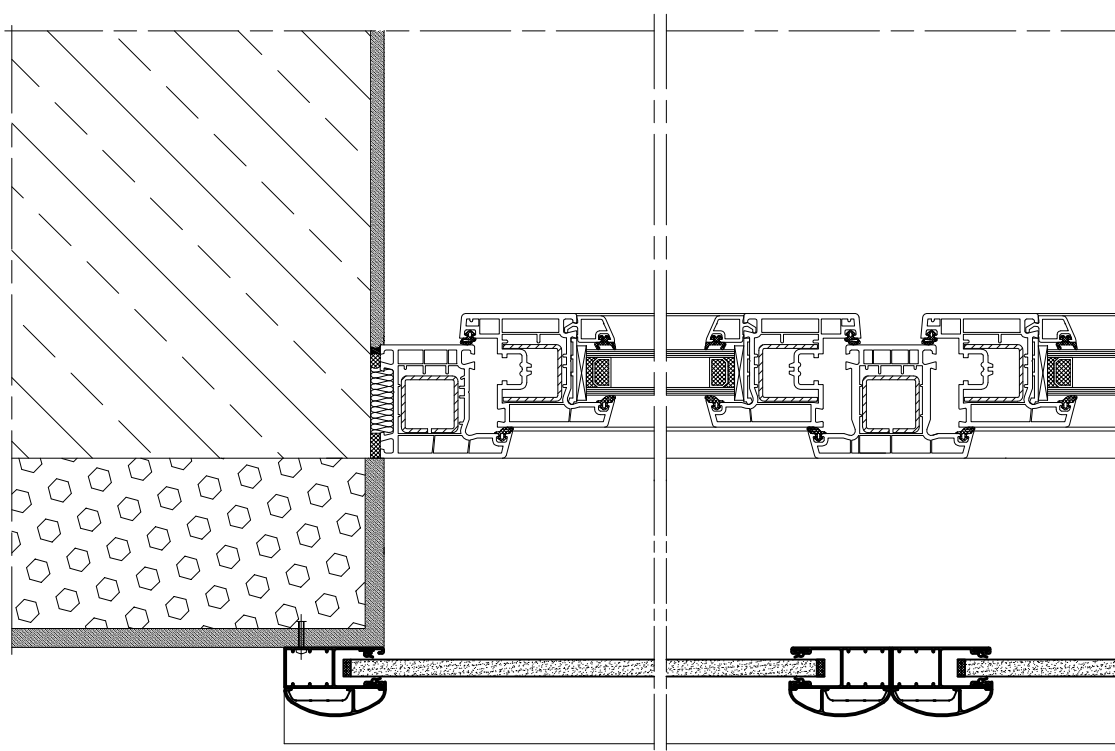

Rolety z moskitierą - przykłady zabudowy

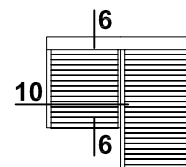

Skala 1:4

10 SKO-P / 137 - 02

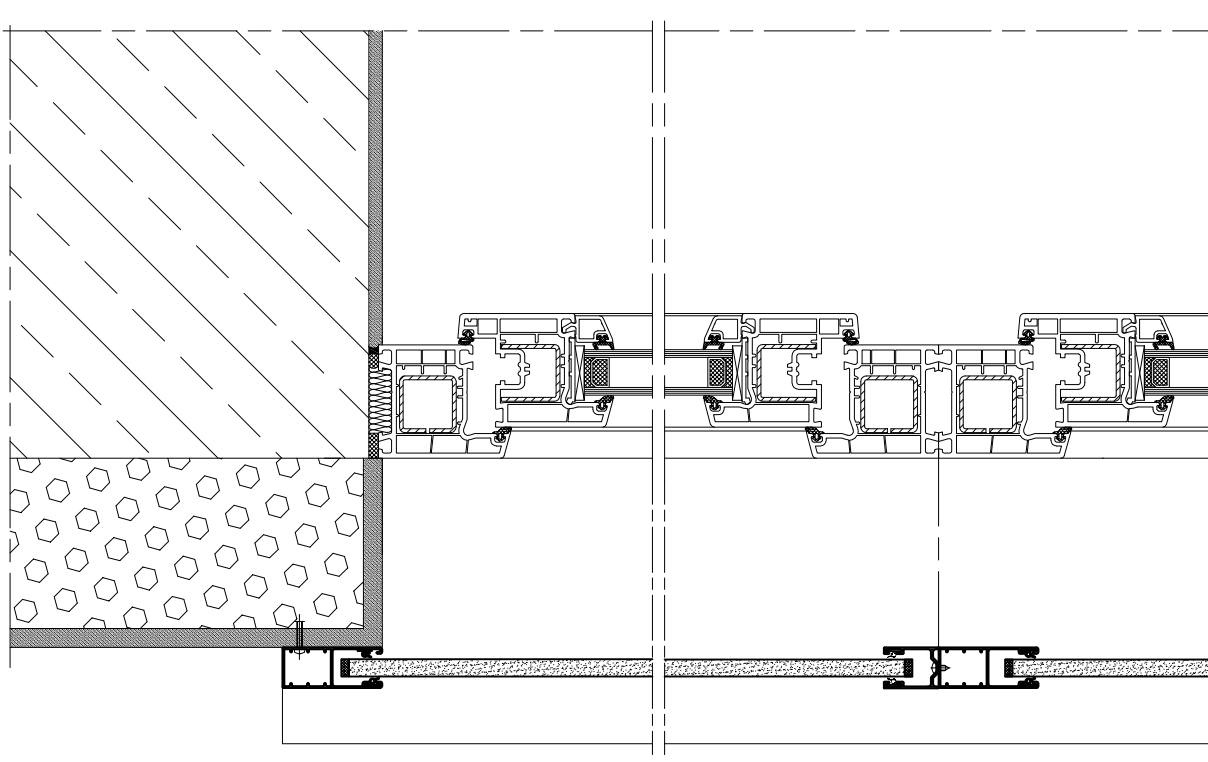

Rolety z moskitierą - przykłady zabudowy

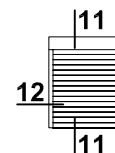

Skala 1:4

11 SKO-P/165 - 01 MKT

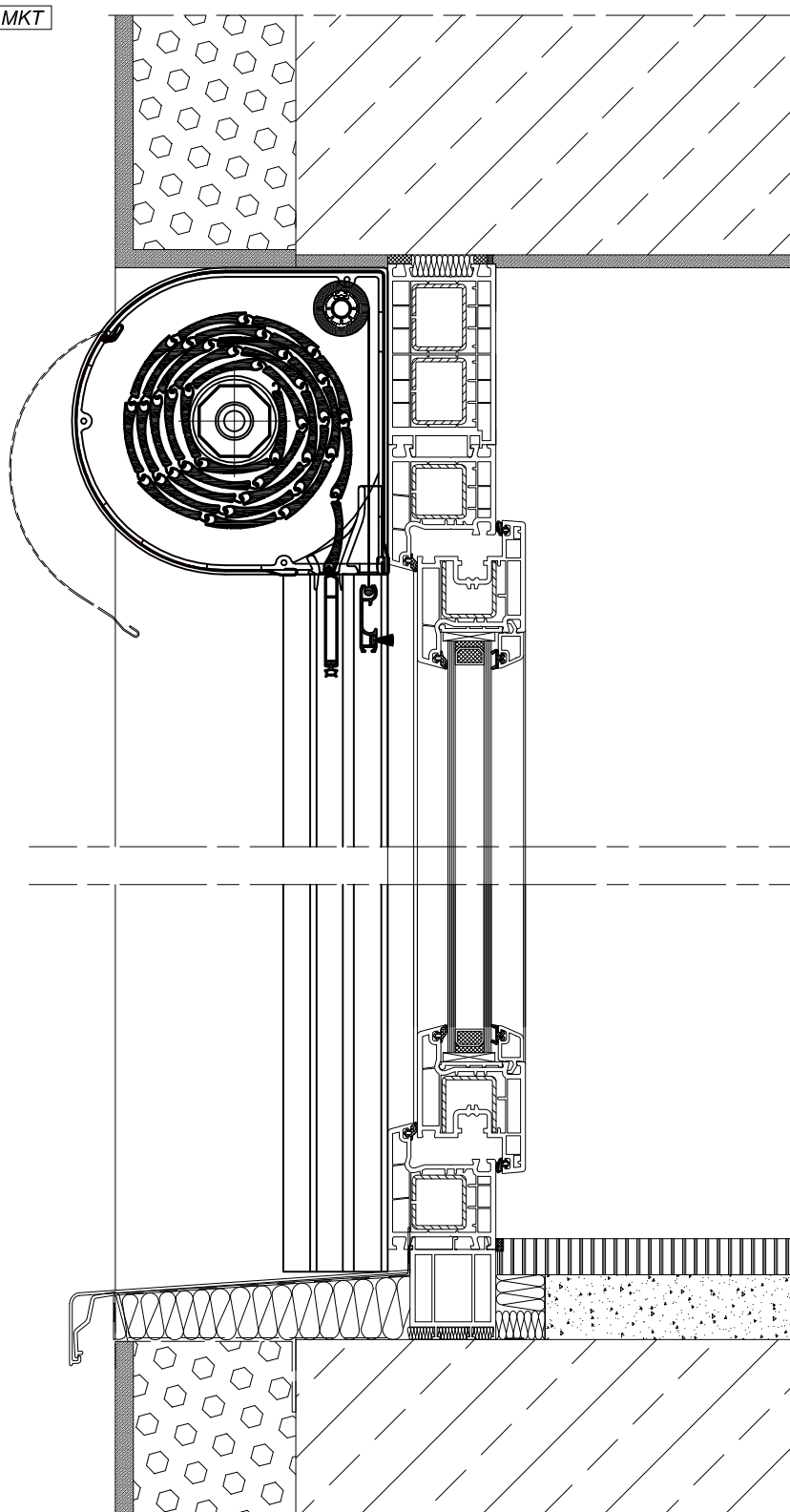

Rolety z moskitierą - przykłady zabudowy

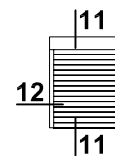

Skala 1:4

12 SKO-P /165 - 01 MKT

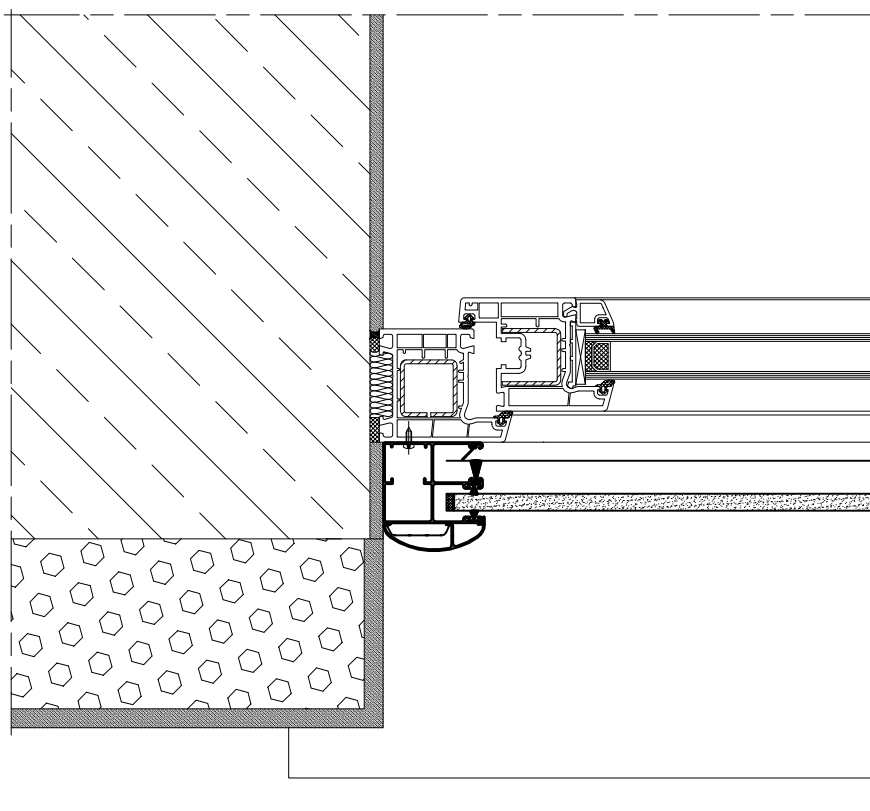

Rolety z moskitierą - przykłady zabudowy

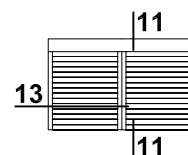

Skala 1:4

13 SKO-P/165 - 01 MKT

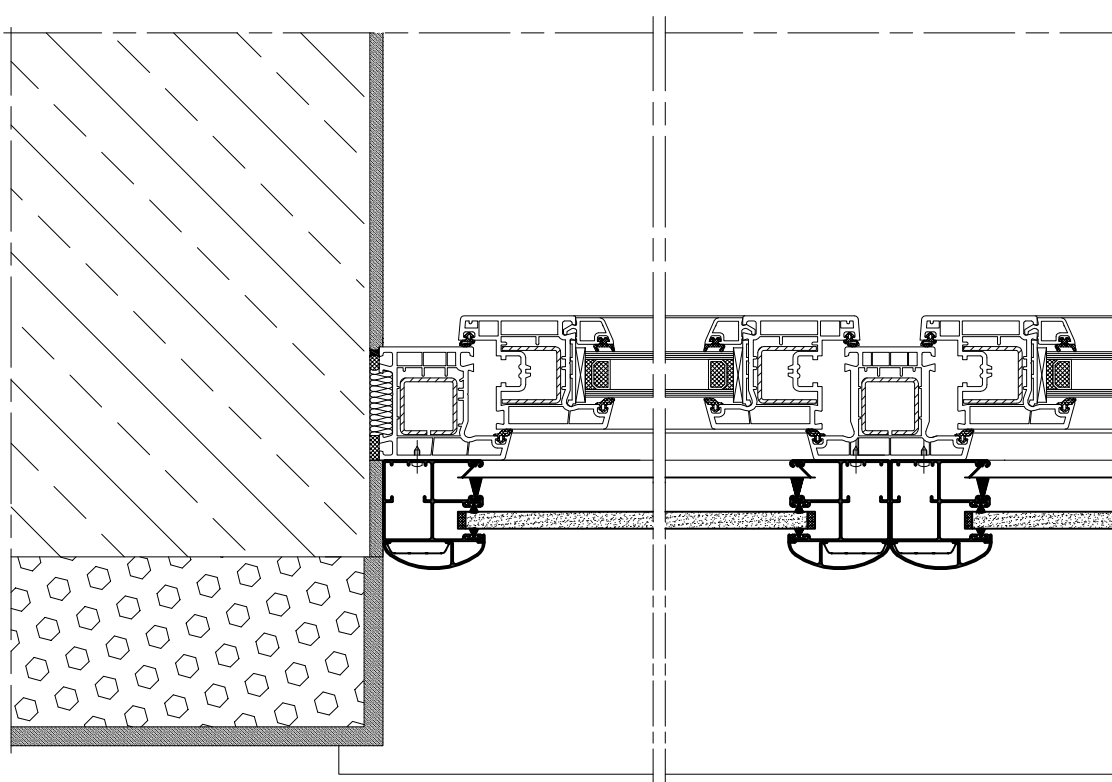

SKO-P + MKT

Rolety z moskitierą - przykłady zabudowy

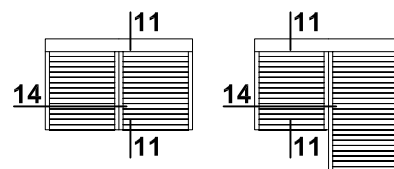

Skala 1:4

14 SKO-P /165 - 01 MKT

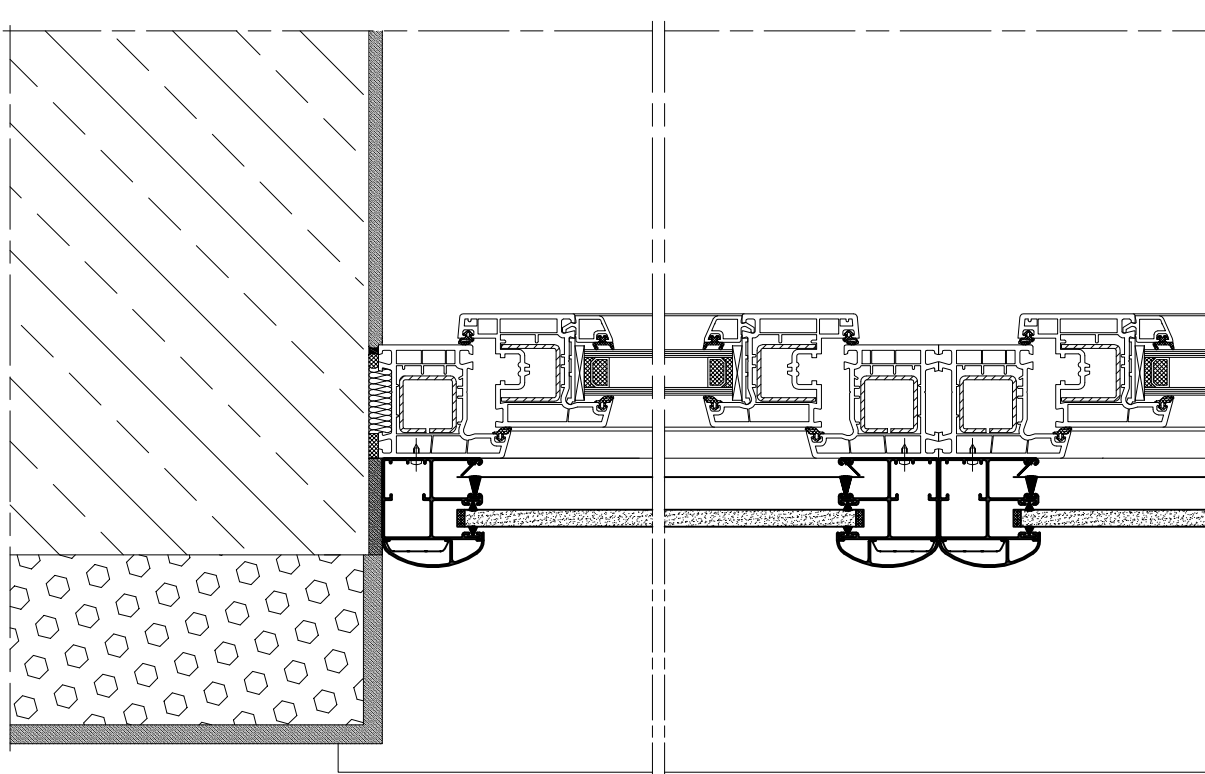

Rolety z moskitierą - przykłady zabudowy

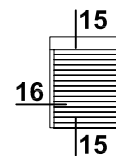

Skala 1:4

15 SKO-P/165 - 02 MKT

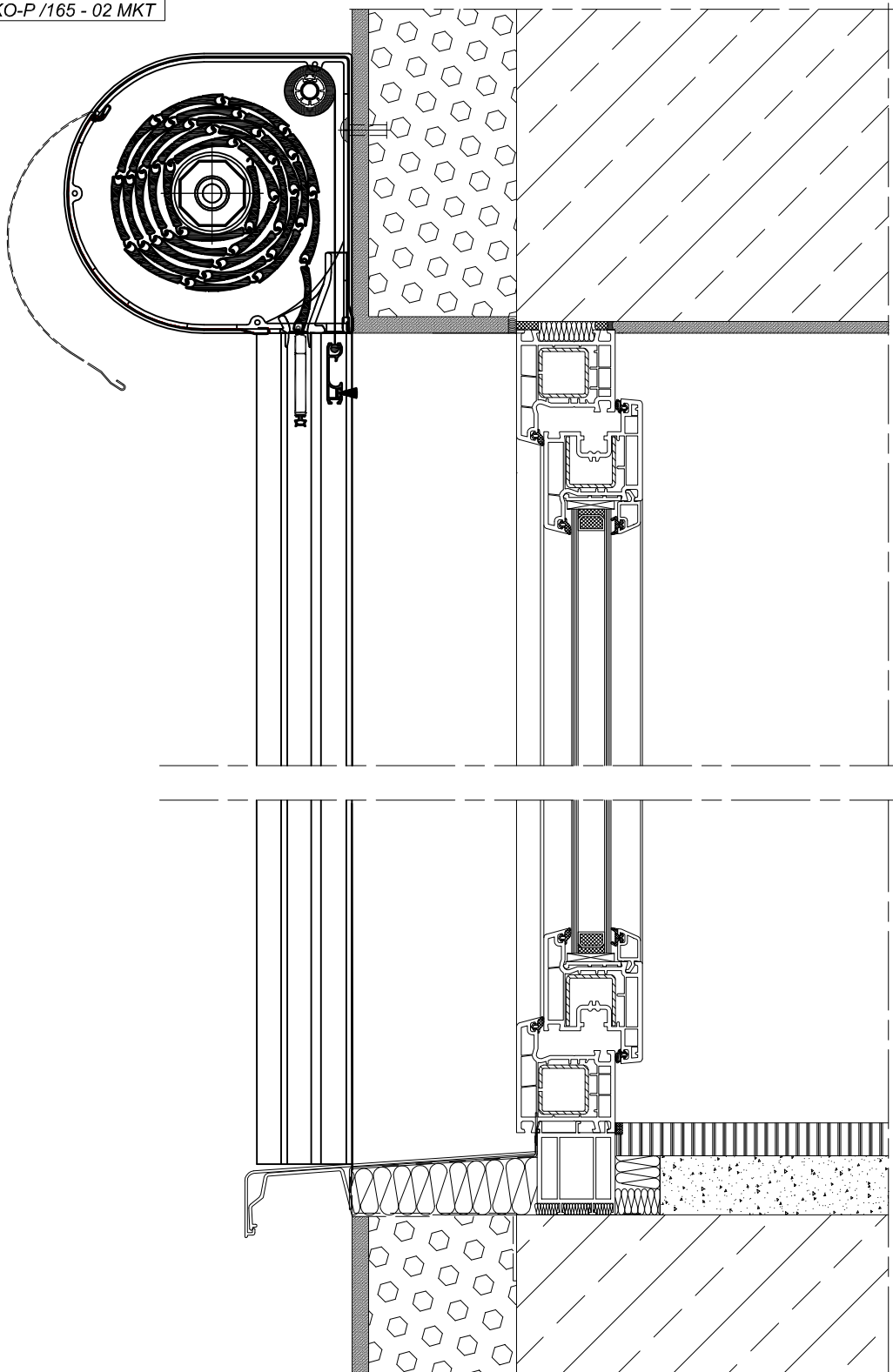

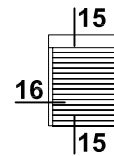

Skala 1:4

16 SKO-P / 165 - 02 MKT

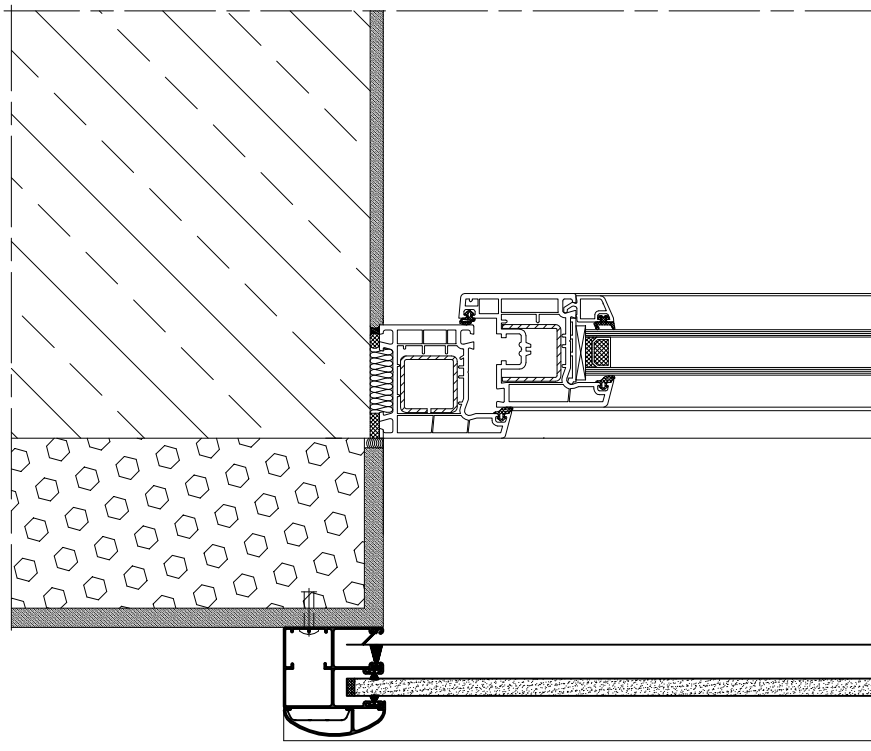

Rolety z moskitierą - przykłady zabudowy

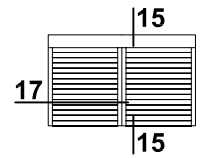

Skala 1:4

17 SKO-P/165 - 02 MKT

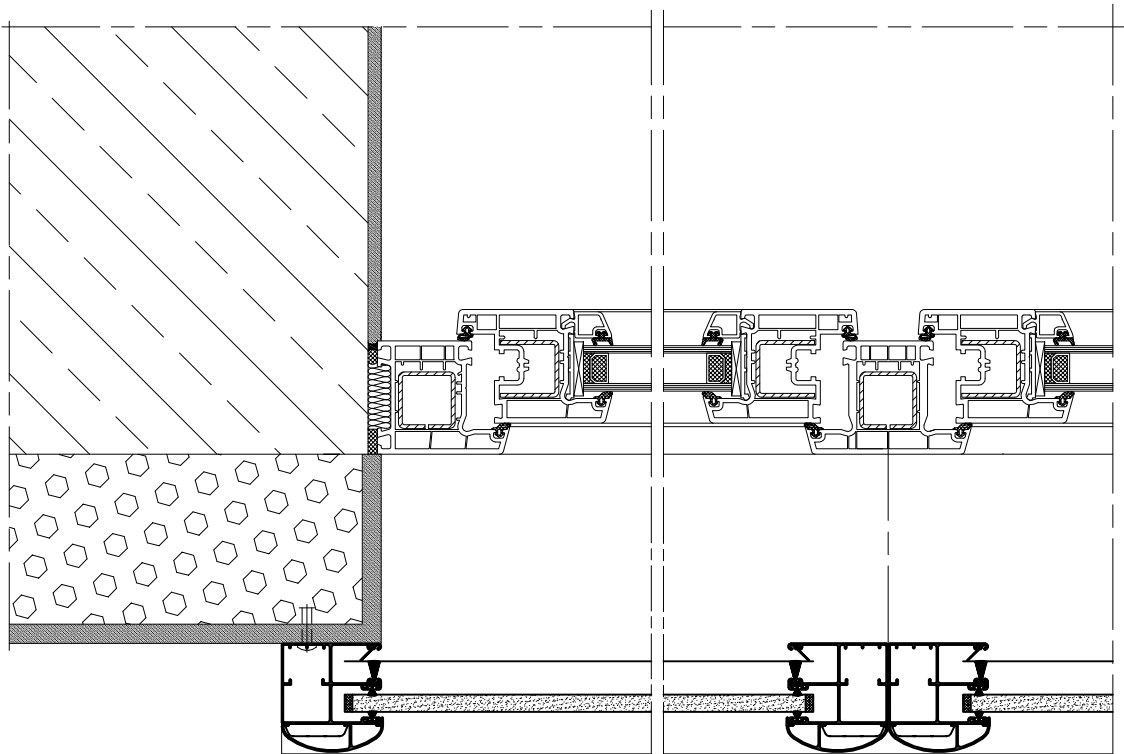

SKO-P + MKT

Rolety z moskitierą - przykłady zabudowy

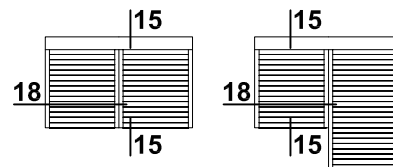

Skala 1:4

18 SKO-P / 165 - 02 MKT

